

111年臺北市全民盃盃暨全國 跆拳道錦標賽

對練賽程表

第三場地上午賽程

12月10日

競賽組別：

1. 國中黑帶男子組
2. 國中黑帶女子組

比賽組別：國中黑帶男子組 比賽量級：40KG級

4人

競碼	單位	姓名	號碼
1	信義國中	林晏辰	1281
4	台北市弘道國中	蔡定恩	1282
3	台北市弘道國中	張孟楷	1283
2	新北市鳳鳴國中	陳學毅	1280

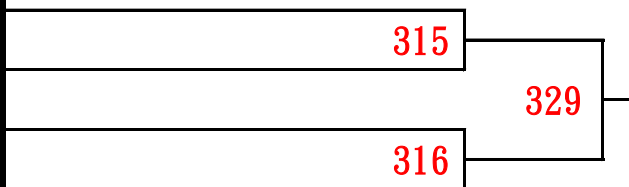

比賽組別：國中黑帶男子組 比賽量級：45KG級

8人

競碼	單位	姓名	號碼
1	訓強民族	徐錄義	1288
8	台北市弘道國中	莊祐皓	1291
5	睿治道館	周易軒	1287
4	勝利敦化道館	江承義	1285
3	新北市鳳鳴國中	李岷軒	1289
6	信義國中	廖城堯	1286
7	新北市鳳鳴國中	曾俊樑	1284
2	台北市弘道國中	林柏澄	1290

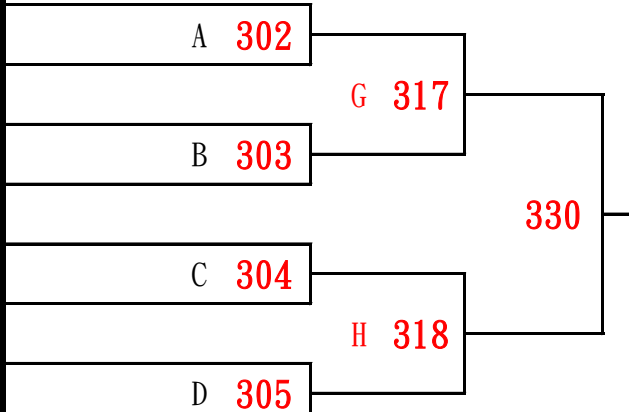

比賽組別：國中黑帶男子組 比賽量級：48KG級

9人

競碼	單位	姓名	號碼
1	興福國中	游凱程	1299
16			
9	澎湖縣	蕭清鍵	1295
8	勝利敦化道館	江承宇	1294
5	蘆洲國中(明志跆拳道)	李承恩	1297
12			
13			
4	丹鳳跆拳道館	李浩田	1293
3	勝利錦州道館	楊翌豪	1300
14			
11			
6	新北市鳳鳴國中	羅浩恩	1292
7	台北市立中正國中	張天融	1296
10			
15			
2	台北市弘道國中	徐展毅	1298

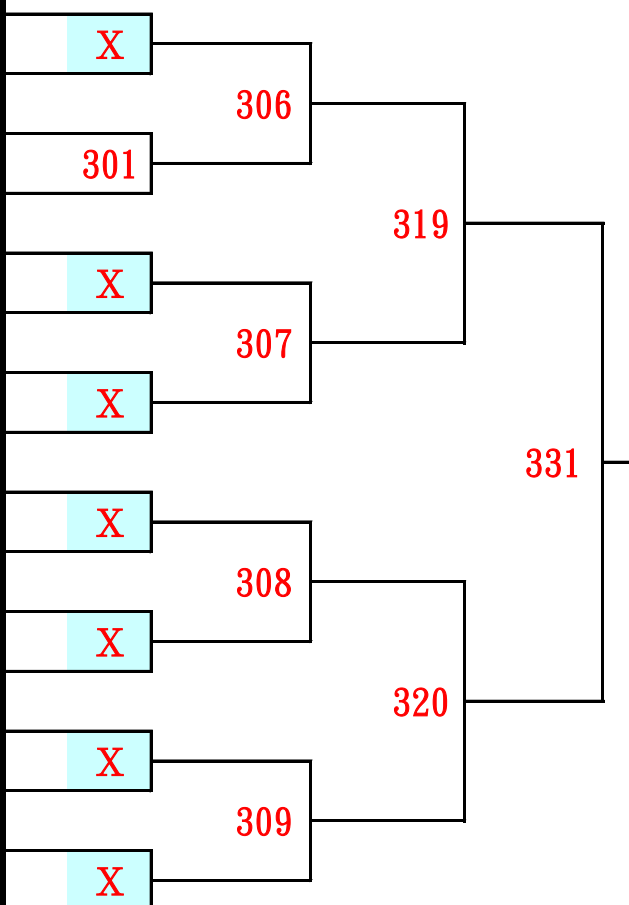

比賽組別：國中黑帶男子組 比賽量級：51KG級

2人

競碼	單位	姓名	號碼
1	勝利敦化道館	羅仁泓	1301
2	台北市弘道國中	盧永崧	1302



比賽組別：國中黑帶男子組 比賽量級：55KG級

6人

競碼	單位	姓名	號碼
1	台北市弘道國中	陳冠佑	1308
8			
5	台北市立中正國中	湯緯誠	1305
4	新北市立秀峰高中	施允峻	1306
3	勝利敦化道館	李柏廷	1304
6	忠孝道館	曾郁恒	1303
7			
2	蘭雅國中	陳御豪	1307

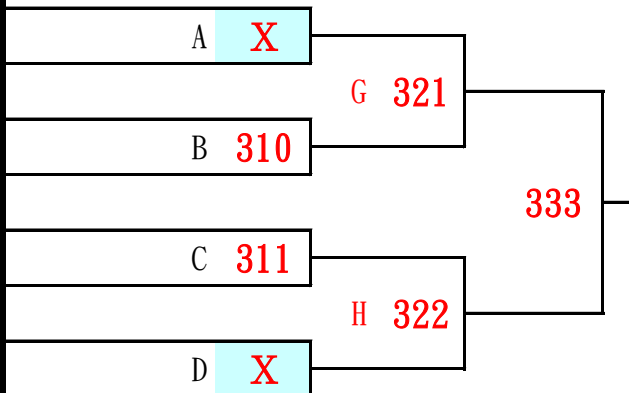

比賽組別：國中黑帶男子組 比賽量級：59KG級

7人

競碼	單位	姓名	號碼
1	新北市立樟樹實中	劉禹呈	1312
8			
5	台北市立中正國中	劉楚楹	1310
4	新北市鶯歌國中	白桂州	1311
3	勝利錦州道館	詹玄浩	1315
6	台北市弘道國中	蔡可瀚	1314
7	蘭雅國中	李皓恩	1313
2	勝利敦化道館	何明鑫	1309

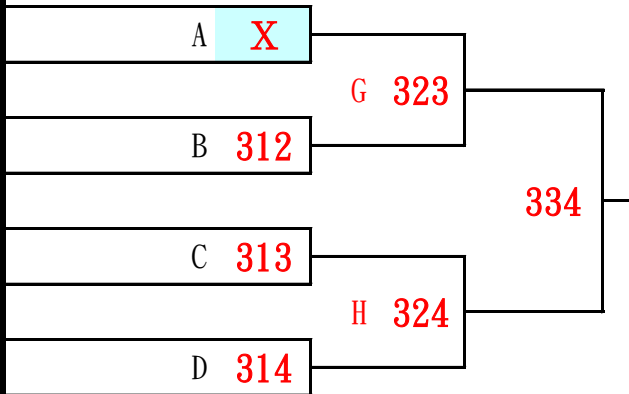

比賽組別：國中黑帶男子組 比賽量級：63KG級

4人

競碼	單位	姓名	號碼
1	勝利敦化道館	許維克	1316
4	中港高中	童澧鈞	1317
3	明志國中(明志跆拳道)	陳芄愷	1319
2	台北市立中正國中	黃宥澤	1318

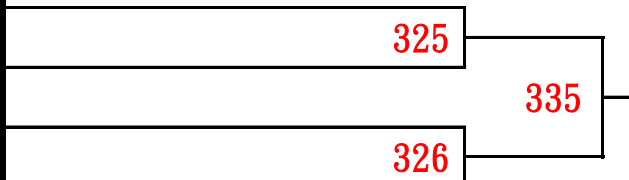

比賽組別：國中黑帶男子組 比賽量級：68KG級

3人

競碼	單位	姓名	號碼
1	台北市弘道國中	王亞碩	1322
4			
3	興福國中	黃浩勛	1321
2	信義國中	陳俊宇	1320



比賽組別：國中黑帶男子組 比賽量級：73KG級

3人

競碼	單位	姓名	號碼
1	新北市鶯歌國中	曹裕閔	1323
4			
3	興福國中	蕭宗元	1324
2	台北市弘道國中	張愛群	1325

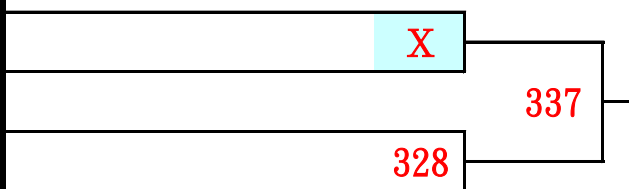

比賽組別：國中黑帶女子組 比賽量級：38KG級

2人

競碼	單位	姓名	號碼
1	勝利錦州道館	黃馨慧	1340
2	台北市弘道國中	陳以恩	1339

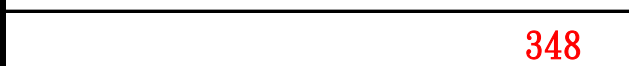

比賽組別：國中黑帶女子組 比賽量級：42KG級

3人

競碼	單位	姓名	號碼
1	信義國中	林若晴	1342
4			
3	新北市鳳鳴國中	賴沂貞	1341
2	勝利錦州道館	葉慈	1343

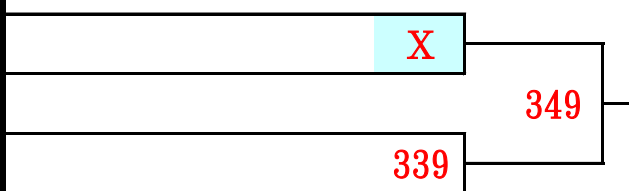

比賽組別：國中黑帶女子組 比賽量級：44KG級

5人

競碼	單位	姓名	號碼
1	勝利錦州道館	廖韋媗	1347
8			
5	台北市弘道國中	吳宜璇	1346
4	丹鳳跆拳道館	高婕瑜	1345
3	新北市鳳鳴國中	曹名婷	1344
6			
7			
2	台北市弘道國中	李昀臻	1348

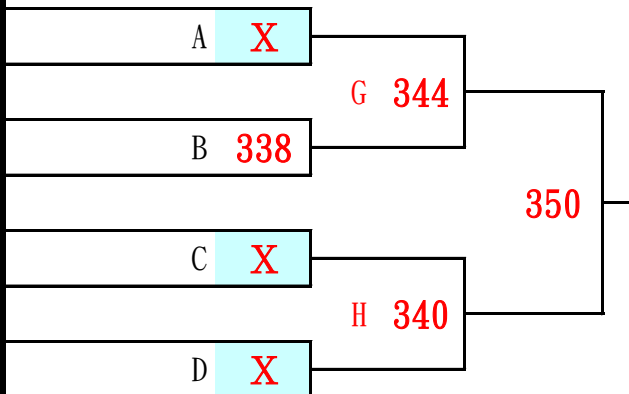

比賽組別：國中黑帶女子組 比賽量級：49KG級

3人

競碼	單位	姓名	號碼
1	新北市立樟樹實中	許宸綾	1350
4			
3	台北市立中正國中	卓妍希	1349
2	台北市弘道國中	蔡語瑄	1351

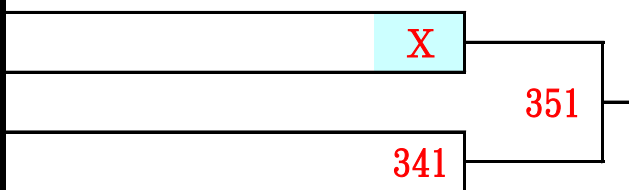

比賽組別：國中黑帶女子組 比賽量級：52KG級

4人

競碼	單位	姓名	號碼
1	萬芳高中	劉芯彤	1353
4	台北市弘道國中	曾詩涵	1355
3	勝利錦州道館	朱曼璐	1354
2	新北市鳳鳴國中	廖恩星	1352

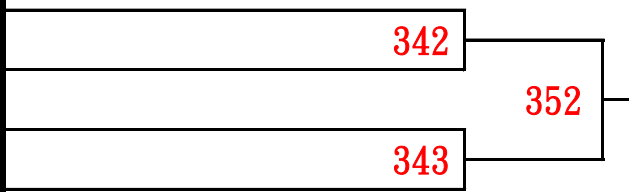

比賽組別：國中黑帶女子組 比賽量級：55KG級

3人

競碼	單位	姓名	號碼
1	勝利錦州道館	吳苡婕	1357
4			
3	台北市弘道國中	周美孜	1358
2	信義國中	李柔儀	1356

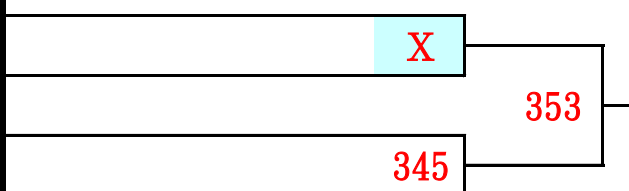

比賽組別：國中黑帶女子組 比賽量級：59KG級

4人

競碼	單位	姓名	號碼
1	勝利錦州道館	王芸蕙	1361
4	台北市立中正國中	曾稚筑	1359
3	蘇澳國中	鄭羽晴	1360
2	勝利錦州道館	范翊姍	1362

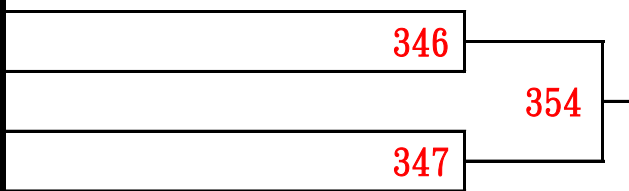

111年臺北市全民盃盃暨全國 跆拳道錦標賽

對練賽程表

第三場地下午賽程

12月10日

競賽組別：

1. 國中色帶男子組
2. 國中色帶女子組
3. 高中黑帶女子組
4. 高中黑帶女子組

跆拳道運動選手對戰記錄表

競賽名稱：111 年臺北市全民盃暨全國跆拳道錦標賽

競賽日期：111 年 12 月 10 日 競賽地點：臺北體育館

比賽組別：國中色帶男子組 比賽量級：55KG級 1人

競碼	單位	姓名	號碼	
1	忠孝道館	詹富榕	1276	
4				
3				
2				

比賽組別：國中色帶男子組 比賽量級：73KG級 3人

競碼	單位	姓名	號碼	
1	萬大跆拳道訓練中心	王浩宇	1278	
4				
3	蘇澳國中	李柏辰	1279	
2	光仁國中	曹銘傑	1277	

比賽組別：國中色帶女子組 比賽量級：42KG級 3人

競碼	單位	姓名	號碼	
1	睿治道館	李羽舒	1326	
4				
3	新北市鳳鳴國中	謝悠嵐	1327	
2	蘇澳國中	李昕芮	1328	

比賽組別：國中色帶女子組 比賽量級：44KG級 3人

競碼	單位	姓名	號碼	
1	台北市弘道國中	楊賀喬	1330	
4				
3	蘇澳國中	沈佳蓁	1331	
2	金城跆拳道中園館	羅芳宥	1329	

跆拳道運動選手對戰記錄表

競賽名稱：111年臺北市全民盃暨全國跆拳道錦標賽

競賽日期：111年12月10日 競賽地點：臺北體育館

比賽組別：國中色帶女子組 比賽量級：46KG級 2人

競碼	單位	姓名	號碼	
1	蘇澳國中	林宥岑	1333	
4				
3				
2	深坑跆拳道	林宜嫻	1332	

比賽組別：國中色帶女子組 比賽量級：52KG級 2人

競碼	單位	姓名	號碼	
1	板橋國中	陳榆文	1334	
4				
3				
2	金城跆拳道中園館	陳又慈	1335	

比賽組別：國中色帶女子組 比賽量級：63KG級 3人

競碼	單位	姓名	號碼	
1	金城跆拳道中園館	張念筑	1337	
4				
3	金城跆拳道中園館	彭麗菁	1338	
2	金城蘆洲館A	林履亞	1336	

比賽組別：高中黑帶男子組 比賽量級：54KG級

5人

競碼	單位	姓名	號碼
1	中港高中	徐佑安	1365
8			
5	中港高中	賴奇龍	1364
4	勝利錦州道館	廖御廷	1367
3	中港高中	黃馥裕	1366
6			
7			
2	華江高中	許凱翔	1363

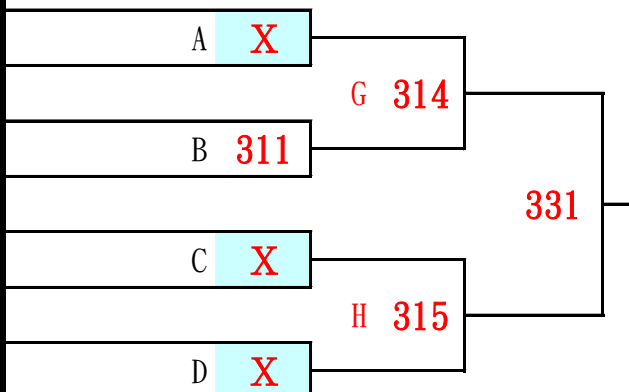

比賽組別：高中黑帶男子組 比賽量級：58KG級

6人

競碼	單位	姓名	號碼
1	中港高中	羅仲良	1372
8			
5	華江高中	曾冠霖	1368
4	中港高中	林柏翰	1371
3	中興道館	賴建存	1373
6	華江高中	林立修	1370
7			
2	華江高中	卓冠佑	1369

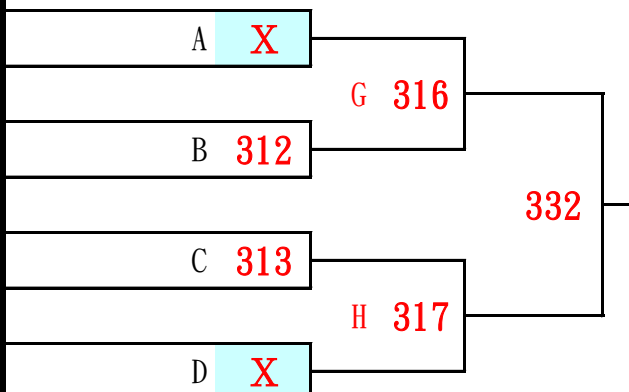

比賽組別：高中黑帶男子組 比賽量級：63KG級

3人

競碼	單位	姓名	號碼
1	華江高中	伍紘震	1374
4			
3	華江高中	林育賢	1375
2	中港高中	阮品融	1376

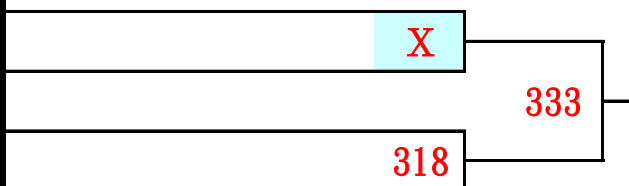

比賽組別：高中黑帶男子組 比賽量級：68KG級

4人

競碼	單位	姓名	號碼
1	中港高中	邱豐亨	1378
4	中港高中	陳竣偉	1379
3	勝利錦州道館	男澤碧唯	1380
2	中港高中	黃正浩	1377

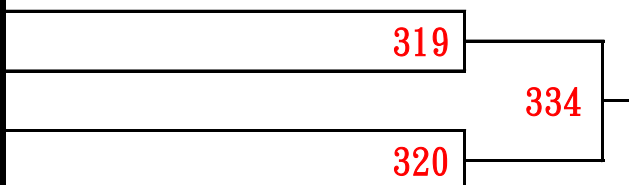

比賽組別：高中黑帶男子組 比賽量級：74KG級

3人

競碼	單位	姓名	號碼
1	中港高中	吳紘騰	1381
4			
3	志仁高中	郝炫璋	1383
2	中港高中	曾子魁	1382

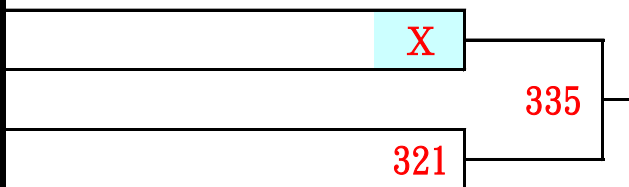

比賽組別：高中黑帶男子組 比賽量級：80KG級

4人

競碼	單位	姓名	號碼
1	中和高中	黃國瑞	1386
4	華江高中	黃郁翔	1385
3	華江高中	程昱展	1384
2	中港高中	李子奇	1387

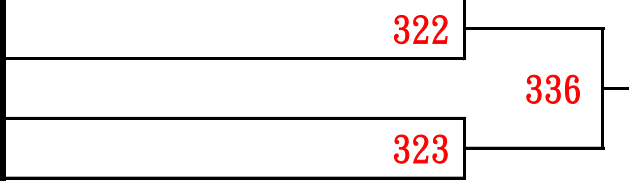

比賽組別：高中黑帶男子組 比賽量級：87KG級

3人

競碼	單位	姓名	號碼
1	華江高中	楊鎰軒	1388
4			
3	基隆市海大附中	葉元琛	1390
2	中港高中	謝志祥	1389

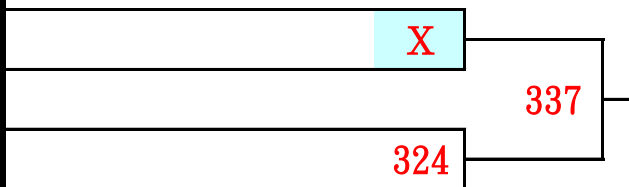

比賽組別：高中黑帶男子組 比賽量級：87KG以上級

2人

競碼	單位	姓名	號碼
1	建國中學	張哲源	1392
2	慧燈中學	柯凱騰	1391



比賽組別：高中黑帶女子組 比賽量級：46KG級

4人

競碼	單位	姓名	號碼
1	華江高中	陳芷芸	1393
4	中港高中	蔡依珊	1396
3	中港高中	賴羿汝	1395
2	華江高中	姜亮妤	1394

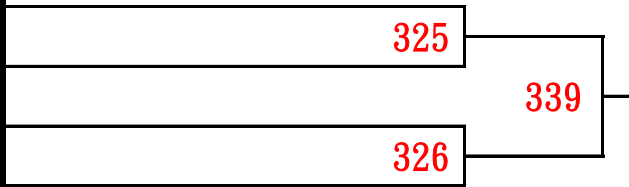

比賽組別：高中黑帶女子組 比賽量級：53KG級

3人

競碼	單位	姓名	號碼
1	華江高中	翁培嫻	1398
4			
3	華江高中	陳韻安	1397
2	睿治道館	江季宣	1399

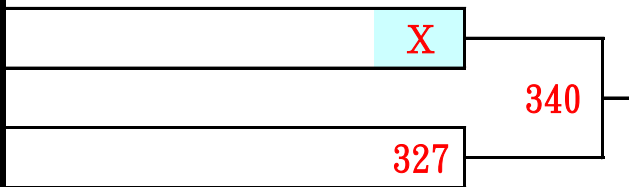

比賽組別：高中黑帶女子組 比賽量級：57KG級

3人

競碼	單位	姓名	號碼
1	華江高中	邱羿瑄	1401
4			
3	中港高中	王懿萱	1402
2	華江高中	李育崢	1400

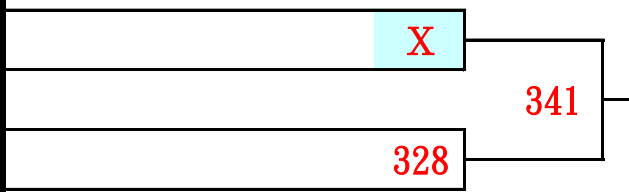

比賽組別：高中黑帶女子組 比賽量級：67KG級

3人

競碼	單位	姓名	號碼
1	中港高中	黃靖蓉	1404
4			
3	華江高中	林家璇	1403
2	中港高中	洪安慈	1405

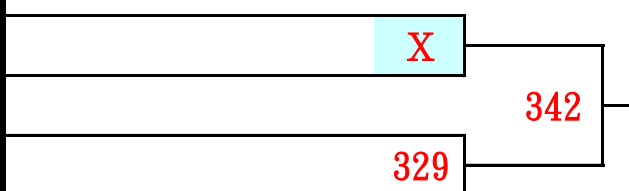

比賽組別：高中黑帶女子組 比賽量級：73KG以上級

3人

競碼	單位	姓名	號碼
1	華江高中	江祁蓁	1407
4			
3	華江高中	羅尹淇	1406
2	中港高中	林佳璇	1408

